

vonder®

ROÇADEIRAS A GASOLINA

Desbrozadora a Gasolina



Imagens Ilustrativas/Imágenes Ilustrativas

MODELOS

RG0 2540C

RG0 254

RG0 326

RG0 427

RG0 517



Leia antes de usar e guarde este manual para futuras consultas.

Lea antes de usar y guarde para futuras consultas

Símbolos e seus significados

Símbolos	Nome	Explicação
	Cuidado/Atenção	Alerta de segurança (riscos de acidentes) e atenção durante o uso.
	Leia o manual de operações/instruções	Leia o manual de operações/instruções antes de utilizar o equipamento.
	Descarte seletivo	Resíduos elétricos não devem ser descartados com resíduos residenciais comuns. Encaminhe estes resíduos para reciclagem.
	Utilize EPI (Equipamento de Proteção Individual)	Utilize Equipamento de Proteção Individual adequado para cada tipo de trabalho.
	Risco de ferimentos	Cuidado: a roçadeira projeta objetos que podem ferir os pés do operador e de pessoas próximas ao local de trabalho.
	Risco de projeção de objetos durante o funcionamento	Cuidado: a roçadeira projeta objetos que podem ferir os pés do operador e de pessoas próximas ao local de trabalho.
	Mantenha distância do local de trabalho	Durante a utilização da roçadeira mantenha outras pessoas a uma distância mínima de 15 metros.
	Atenção: sentido de giro da lâmina/carretel de <i>nylon</i>	Verifique o sentido de giro (rotação) da lâmina/carretel de <i>nylon</i> .
	Mantenha pessoas afastadas do local do corte em uma área de 360° ao redor do equipamento, durante o uso	A roçadeira projeta objetos que podem ferir o operador e pessoas próximas ao local de trabalho.
	Alerta: não coloque a mão na lâmina ou carretel de <i>nylon</i>	Nunca coloque a mão na lâmina ou carretel de <i>nylon</i> durante o funcionamento ou com o motor da roçadeira ligado.
	Leia as instruções de manutenção	Leia as instruções de manutenção.
	Perigo de incêndio	Alerta de perigo de incêndio.

Símbolos	Nome	Explicação
	Não inale vapores ou fumaças produzidas pela roçadeira	Não inale vapores ou fumaças produzidas pela roçadeira.
	Não utilize em ambientes internos sem ventilação	Não utilize em ambientes internos sem ventilação.
	Cuidado com partículas que são projetadas durante a utilização da roçadeira	Cuidado com partículas que são projetadas durante a utilização da roçadeira.
	Desmontagem do cabo de vela	Para desmontar o cabo de vela puxe-o no sentido indicado na figura.
	Nunca utilize gasolina pura	Utilize óleo dois tempos misturado com a gasolina.

Tabela 1 - Símbolos e seus significados

1. AVISOS DE SEGURANÇA

LEIA ESTE MANUAL ANTES DE UTILIZAR A ROÇADEIRA A GASOLINA VONDER.



Guarde o manual para uma consulta posterior ou para repassar as informações para outras pessoas que venham a operar a ROÇADEIRA A GASOLINA VONDER. Proceda conforme as orientações deste manual.

Prezado usuário: Leia este manual antes de utilizar as ROÇADEIRAS A GASOLINA VONDER (modelos RGO 2540C, RGO 254, RGO 326, RGO 427, RGO 517).



ATENÇÃO:

- O equipamento deve ser operado por pessoas especializadas e treinadas.
- Ao utilizar a Roçadeira a Gasolina VONDER siga as precauções básicas de segurança para evitar riscos de acidente.
- Nunca toque na lâmina com o equipamento ligado.
- Utilize carretel com fio de nylon e não lâminas em terrenos com risco de pedras.
- Nunca utilize Lâmina de Serra Circular Metal Duro que não seja a recomendada pelo fabricante Vonder. Recomendamos para cortes de galhos e pequenos arbustos, as lâminas de Serra Circular com videa ou sem videa ex-

clusivamente para uso em roçadeiras.

- Uso ocasional. Indicado para utilização em residências, sítios, chácaras e condomínios residenciais. Para limpeza e manutenção de jardins, poda de gramas, capim e ervas daninha.
- Caso este equipamento apresente alguma não conformidade, encaminhe-o para uma Assistência Técnica Autorizada VONDER.

1.1. Segurança da área de trabalho

- Mantenha a área de trabalho limpa e iluminada.** As áreas desorganizadas e escuras são um convite aos acidentes.
- Não opere ferramentas em atmosferas explosivas, como na presença de líquidos inflamáveis, gases ou poeira.** As ferramentas elétricas criam faíscas que podem inflamar a poeira ou os vapores.
- Mantenha crianças e visitantes afastados ao operar uma ferramenta.** As distrações podem fazer você perder o controle da ferramenta elétrica.

1.2. Segurança pessoal

- Fique atento, olhe o que você está fazendo e use o bom senso ao operar um equipamento a combustão. Não use o equipamento quando você estiver cansado ou sob a influência de drogas, álcool ou de medicamentos.** Um momento de desatenção enquanto opera uma ferramenta pode resultar em grave ferimento pessoal.

- b. Use equipamento de segurança. Sempre use óculos de segurança.** Equipamentos de segurança, tais como: máscara contra a poeira, sapatos de segurança antiderrapantes, capacete de segurança ou protetor auricular, utilizados em condições apropriadas, reduzirão os riscos de ferimentos pessoais.
- c. Remova qualquer chave de ajuste antes de ligar o equipamento.** Uma chave de boca ou de ajuste conectada a uma parte rotativa da ferramenta pode resultar em ferimento pessoal.
- d. Não force além do limite do equipamento. Mantenha o apoio e o equilíbrio adequados toda vez que utilizá-la.** Isto permite melhor controle do equipamento em situações inesperadas.
- e. Vista-se apropriadamente para a realização do trabalho. Não use roupas demasiadamente largas ou joias. Mantenha seus cabelos, roupas e luvas longas das peças móveis.** Roupas folgadas, joias ou cabelos longos podem ser presos pelas partes em movimento.
- f. Utilize caneleiras para proteger as pernas dos materiais que podem ser projetados durante o processo de limpeza do terreno.**
- g. Use calçados de segurança, preferencialmente com sistema antiderrapante, a fim de evitar quedas durante a operação.**



ATENÇÃO:

Ruído em excesso pode provocar danos à audição. Utilize sempre protetores auriculares como forma de proteção. Não permita que outras pessoas permaneçam no ambiente com ruído excessivo e sem uso de EPIs.



ATENÇÃO:

Nunca coloque a mão na lâmina ou carretel de nylon durante o funcionamento ou com o motor da roçadeira ligado.

- Desligue o motor da máquina quando for movê-la de uma área para outra ou quando a mesma não estiver sendo utilizada;
- Durante o uso ou logo após encerrar os trabalhos, não toque nas partes quentes da máquina, sob risco de ferimentos por queimaduras;
- Cuidado ao trabalhar em terrenos escorregadios, risco de acidentes;
- Caso escorregue ou caia, desacelere e desligue o equipamento imediatamente.



ATENÇÃO:

A roçadeira produz campo magnético durante o seu uso. Pessoas com marca-passo ou equipamentos semelhantes devem procurar seu médico antes de utilizar o equipamento.

1.3. Uso e cuidados com o equipamento

- a. Não force o equipamento. Use o equipamento correto para sua aplicação** de acordo com a função e capacidade para o qual foi projetado.
- b. Não use o equipamento se o interruptor não ligar e desligar.** Qualquer equipamento que não pode ser controlado com o interruptor é perigoso e deve ser reparado.
- c. Desligue o equipamento antes de fazer qualquer tipo de ajuste, mudança de acessórios ou armazenamento da ferramenta.** Tais medidas de segurança preventivas reduzem o risco de ligar a ferramenta acidentalmente.
- d. Guarde o equipamento fora do alcance de crianças e não permita que pessoas não familiarizadas com a ferramenta ou com estas instruções a operem.** Os equipamentos a combustão são perigosas nas mãos de usuários não treinados.
- e. Faça a manutenção do equipamento. Cheque o desalinhamento ou coesão das partes móveis, rachaduras e qualquer outra condição que possa afetar a operação do equipamento. Se danificado, ele deve ser reparado antes do uso.** Muitos acidentes são causados pela inadequada manutenção dos equipamentos.
- f. Mantenha ferramentas de corte afiadas e limpas.** A manutenção apropriada das ferramentas de corte com lâminas afiadas tornam estas menos prováveis ao emperramento e são mais fáceis de controlar.
- g. Use o equipamento, acessórios, entre outras partes que a compõem, de acordo com as instruções e da maneira designada para o tipo particular de equipamento, levando em consideração as condições e o trabalho a ser desempenhado.** O uso do equipamento em operações diferentes das designadas pode resultar em situações de risco.

1.4. Segurança na operação



ATENÇÃO:

- Nunca utilize Lâmina de Serra Circular Metal Duro que não seja a recomendada pelo fabricante Vonder. Recomendamos para cortes de galhos e pequenos arbustos,

as lâminas de Serra Circular com videa ou sem videa exclusivamente para uso em roçadeiras. Consulte um de nossos revendedores ou entre em contato com a VONDER.

- Não utilize o equipamento sem antes ler esse manual de instruções.
 - A não observação das normas de segurança, assim como a utilização imprópria da roçadeira, podem resultar em acidentes com ferimentos graves e danos ao equipamento.
- a. Este aparelho não se destina à utilização por pessoas (inclusive crianças) com capacidades físicas, sensoriais ou mentais reduzidas ou por pessoas com falta de experiência e conhecimento;
 - b. Quando a roçadeira estiver fora de operação, mantenha-a em local limpo, arejado e longe do alcance de crianças;
 - c. Não exponha a roçadeira à chuva ou ambientes úmidos;
 - d. Não ligue a roçadeira em ambientes internos sem ventilação;
 - e. Não fume próximo ao equipamento ou durante o abastecimento do mesmo;
 - f. Não reabasteça ou remova o combustível da roçadeira enquanto ela estiver em operação;
 - g. Não derrame combustível sobre a roçadeira;
 - h. Mantenha o equipamento longe de materiais inflamáveis e explosivos;

ATENÇÃO:

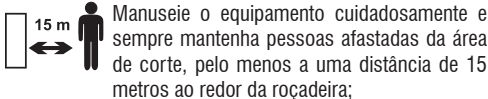

ATENÇÃO:

- Utilize apenas peças e partes originais para garantir a segurança do equipamento;
- A queda brusca da roçadeira poderá causar danos a mesma;
- Se durante a utilização acontecer uma queda ou quebra de alguma parte do equipamento, desligue-o imediatamente.

1.5. Inspeção do equipamento

- Inspeccione cuidadosamente o equipamento antes de cada utilização. A inspeção inclui: verificar o aperto de porcas e parafusos, verificar se a lâmina ou o carretel de nylon está bem fixado. Caso necessário, proceda com

os devidos ajustes antes de colocar a máquina em operação;

- Verifique se a roçadeira apresenta alguma outra anomalia ou não conformidade de funcionamento. Caso seja encontrada alguma anomalia ou não conformidade, encaminhe a mesma para a Assistência Técnica Autorizada VONDER mais próxima;
- Nunca remova a proteção da lâmina.

1.6. Reparos

- **Tenha seu equipamento reparado por um agente qualificado que usa somente peças originais.** Isso contribui para que a segurança do equipamento seja mantida.

2. INSTRUÇÕES ESPECÍFICAS DOS PRODUTOS

As Roçadeiras VONDER são projetadas para os trabalhos especificados neste manual, com acessórios originais. Antes de cada uso examine cuidadosamente a ferramenta verificando se ela apresenta alguma anomalia de funcionamento.

2.1. Aplicações/dicas de uso

Indicada para uso em residências, sítios, chácaras e condomínios, para limpeza e manutenção de jardins, poda de gramas, capim e ervas daninhas. No abastecimento, colocar gasolina misturada com óleo 2 tempos de boa qualidade, na proporção 25:1 (40 ml de óleo para 1 litro de gasolina).

2.2. Destaques/diferenciais

Com guidão convencional ou guidão circular, verificar modelo adquirido, e cinto com alça dupla almofadada, que confere maior conforto ao operador e melhor distribuição do peso do equipamento. Possuem sistema de partida de fácil acionamento (Easy-start), proporcionando maior suavidade no acionamento do retrátil ao dar a partida. Conta ainda com sistema de emergência caso seja necessário soltar a roçadeira, além de frasco graduado que facilita a medição/mistura de gasolina e óleo 2 tempos. Equipamento pronto para uso, pois acompanha lâmina três pontas e carretel com fio de nylon.

2.3. Características técnicas

Item	RG0 2540C	RG0 254	RG0 326	RG0 427	RG0 517
Código	68.04.200.254	68.04.100.254	68.04.100.326	68.04.100.427	68.04.100.517
Linha	Uso ocasional				
Potência	0,7 kW / 0,95 hp	0,7 kW / 0,95 hp	1,05 kW / 1,4 hp	1,2 kW / 1,6 hp	1,45 kW / 1,9 hp
Motor	25,4 cm ³ (cc)	25,4 cm ³ (cc)	32,6 cm ³ (cc)	42,7 cm ³ (cc)	51,7 cm ³ (cc)
Tipo de motor	2 tempos				
Sistema de partida	Manual retrátil				
Rotação (rpm)	9.200/min			10.600/min	10.700/min
Capacidade do tanque de combustível	650 ml		900 ml	1,2 L	
Consumo aproximado do motor	500 ml/hora		800 ml/hora	1 litro/hora	1,2 litros/hora
Diâmetro do encaixe da flange para fixação da lâmina	25,4 mm				
Diâmetro e rosca do eixo	M10 passo 1,25 mm – rosca esquerda				
Combustível	Gasolina comum com óleo 2 tempos				
Tipo ignição	CDI				
Tipo do carburador	Diafragma				
Diâmetro externo do tubo	26 mm			28 mm	
Eixo cardan (diâmetro das estrias x número de estrias)	7 mm x 7 estrias			8 mm x 9 estrias	
Nível de ruído (7 metros de distância)	114 dB(A)				
Nível de vibração e incerteza	6,5 m/s ² K=1,5 m/s ²			8 m/s ² K=1,5 m/s ²	
Comprimento total	1,85 m		1,9 m		
Massa aproximada	6 kg		7,3 kg	7,8 kg	7,2 kg
Diâmetro máximo da lâmina	255 mm				
Massa aproximada com combustível	6,4 kg		7,9 kg	9,2 kg	9,2 kg
Ano de fabricação	2020				

Tabela 1 – Características técnicas

2.4. Componentes

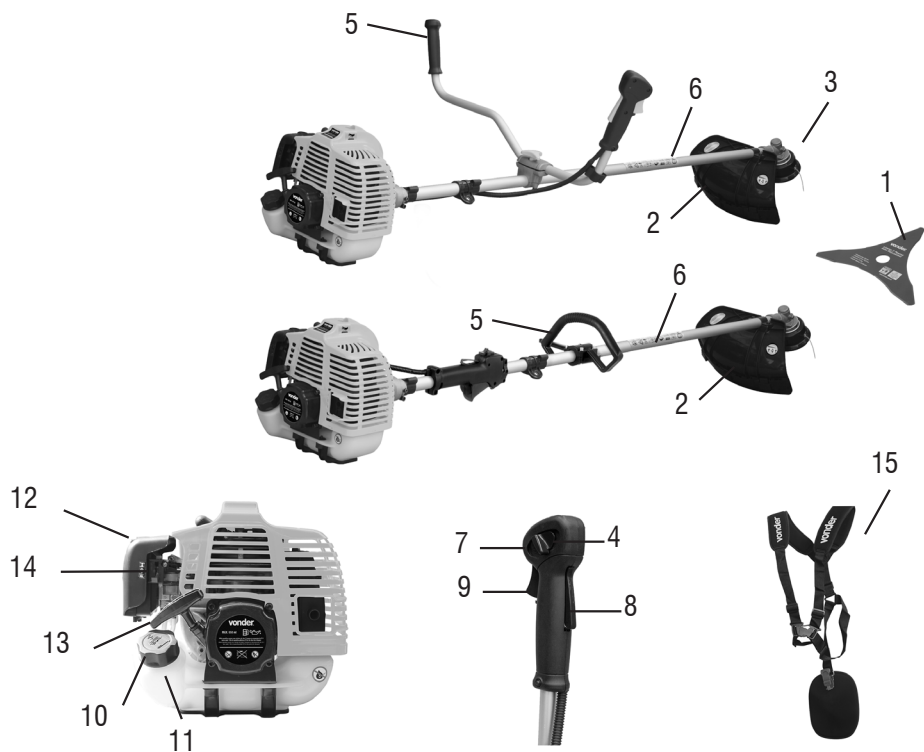

Fig. 1 – Componentes

1. Lâmina 3 pontas – Utilizada para corte de capim alto
2. Proteção – Sempre utilize a proteção para trabalhos com a roçadeira
3. Carretel de *nylon* – Utilizado para corte de gramas, capim baixo
4. Dispositivo de trava do gatilho – Utilizado para facilitar a partida do motor
5. Guidão – Pode ser ajustado para o maior conforto do operador
6. Tubo do eixo
7. Chave liga/desliga
8. Trava de segurança do acelerador – Para acelerar a roçadeira, primeiro pressione esta trava de segurança
9. Acelerador – Permite controlar a rotação do motor durante o funcionamento
10. Tampa do tanque de combustível
11. Tanque de combustível
12. Tampa do filtro de ar
13. Partida manual retrátil
14. Afogador
15. Cinto duplo

2.5. Montagem

2.5.1. Montagem do gatilho (Se aplicável ao seu modelo)

Monte o gatilho da roçadeira no guidão, fixando o gatilho através do parafuso 1 (Fig. 2).



Fig. 2 – Montagem do gatilho no guidão

2.5.2. Montagem do guidão (Convencional)

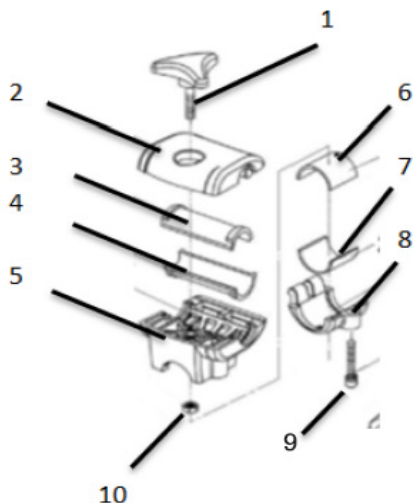

Fig. 3 – Componentes do sistema de fixação do guidão

1. Manopla
2. Cobertura da manopla
3. Placa superior da manopla
4. Placa inferior da manopla
5. Castelo de fixação
6. Placa superior do castelo
7. Placa inferior do castelo
8. Placa de fixação do castelo
9. Parafuso de fixação do castelo
10. Porca da manopla

2.5.3. Montagem do guidão circular

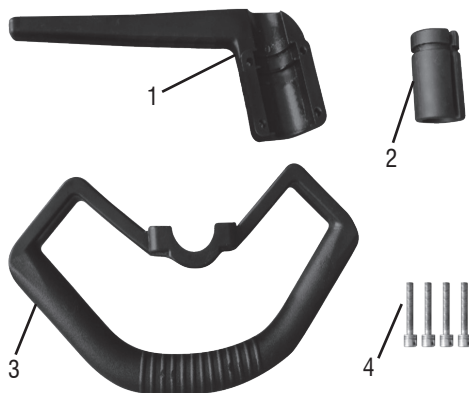

Fig. 4 – Guidão circular

1. Base de fixação
 2. Borracha de fixação
 3. Guidão
 4. Parafusos
- a. Posicione a borracha de fixação no tubo e na base de fixação.



b. Posicione o guidão e deixe os furos alinhados.



c. Coloque os parafusos e aperte-os.

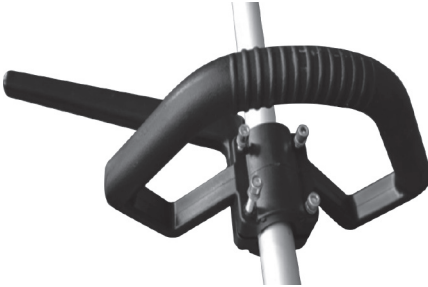

2.5.4. Montagem da proteção



ATENÇÃO:

Nunca trabalhe com a roçadeira sem proteção. Há risco de ferimentos ao operador e pessoas próximas.

Para montar a proteção, proceda conforme os seguintes passos:

- Posicione a proteção no tubo da roçadeira, com a base dos parafusos;
- Posicione a cobertura;
- Posicione os dois parafusos;
- Posicione o suporte superior da capa protetora e fixe-o na lateral da ponteira com o auxílio de um parafuso allen;
- Com o auxílio de uma chave, aperte os parafusos;

2.5.5. Montagem da lâmina

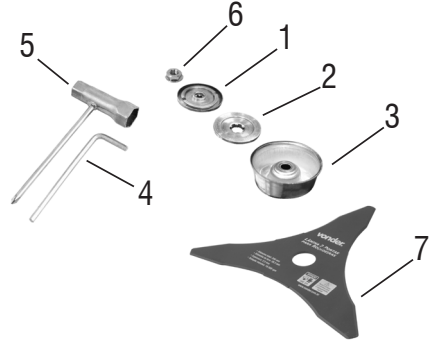

Fig. 5 – Peças para montagem da lâmina

- Flange interna
- Flange externa
- Flange de proteção da porca
- Chave
- Chave múltipla
- Porca
- Lâmina

2.5.6. Montagem da lâmina de duas ou três pontas

Para montar a lâmina, proceda conforme os passos a seguir:

- Posicione a flange interna (peça 01) no eixo da roçadeira (Fig. 6);



Fig. 6 – Montagem da flange interna

- Posicione a chave (peça 04) no furo para travar o eixo;

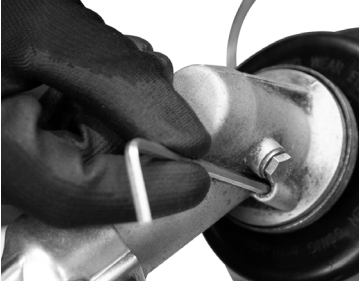

Fig. 7 – Posicionando a lâmina

- c. Posicione a lâmina três pontas (peça 07), conforme Fig. 7;



Fig. 8 – Colocando a flange externa

- d. Coloque a flange externa (peça 02), conforme Fig. 8, abaixo:



Fig. 9 – Finalizando a montagem da lâmina

- g. Aperte o conjunto com o auxílio da chave múltipla (peça 05) utilizando a chave (peça 04) para travar o eixo. Lembre-se que a rosca da porca é **ESQUERDA**.

A lâmina de três pontas acompanha as roçadeiras VONDER. Caso seja de interesse do usuário, temos disponíveis para venda a lâmina de duas pontas.

2.5.7. Montagem do carretel de nylon

Para montar o carretel de *nylon*, proceda conforme os passos a seguir:

- a. Posicione a flange interna (peça 01) no eixo da roçadeira, conforme Fig. 10;

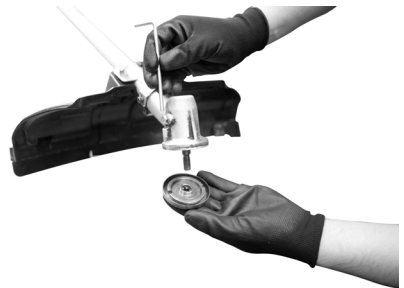
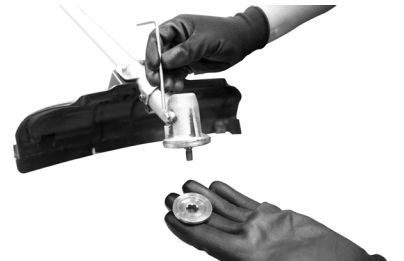

Fig. 10 – Montagem da flange interna

- e. Coloque a flange de proteção da porca (peça 03);



- b. Posicione a flange externa no eixo;



- f. Coloque a porca (peça 06), conforme Fig. 9;

- c. Posicione o carretel de *nylon*;

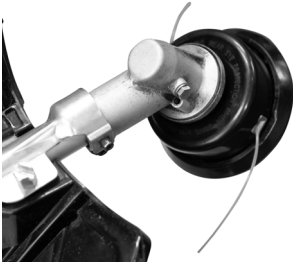

- d. Com o auxílio da chave (peça 04) trave o eixo, conforme Fig. 11;



Fig. 11 – Travando o eixo

- e. Gire o carretel de nylon no sentido anti-horário para fixá-lo no eixo;

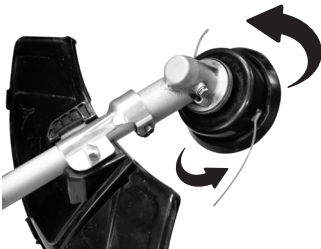

Fig. 12 – Instalando o carretel de nylon

2.5.8. Carretel de nylon

Carretel com sistema semiautomático de ajuste do fio de nylon, não sendo necessário parar o equipamento para ajustar o comprimento. O ajuste do comprimento do fio ocorre quando há o toque do carretel no solo.

Para inserir o fio de nylon no carretel, proceda conforme os seguintes passos:

1. Reposição do fio de nylon abrindo o carretel

- a. Pressione as travas na lateral do carretel;
- b. Retire a parte superior;

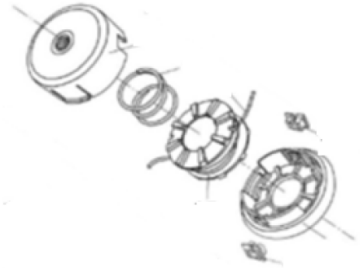

Fig. 13 – Abrindo o carretel de nylon

- c. Insira os fios de nylon e enrole em camadas apertadas respeitando a direção de enrolamento indicada no carretel. Utilize sempre o diâmetro e comprimento do fio indicado conforme Figura 15;
- d. Puxe as extremidades até que o fio encaixe no rasgo da divisória central;
- e. Enrole o fio no carretel, tomando cuidado para que cada extremidade fique de um lado da divisória central;



Fig. 14 – Passando o fio de nylon

- f. Passe as pontas do fio de nylon pelos orifícios de alumínio de saída e feche o carretel;
- g. Deixe um comprimento de 10 cm a 15 cm para o lado externo;

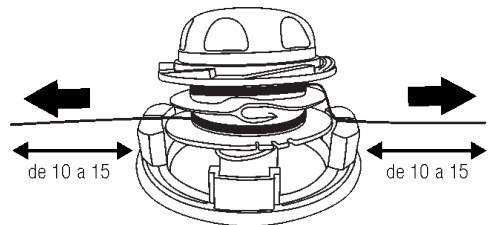

Fig. 15 – Comprimento do fio de nylon

2.6. Operação

2.6.1. Gatilho

Os principais comandos da roçadeira estão concentrados no gatilho, conforme mostra a Fig. 16.



Fig. 16 – Gatilho

4. Dispositivo de trava do gatilho
7. Chave liga/desliga
8. Trava de segurança do acelerador
9. Acelerador.

2.6.2. Sistema de partida manual

Para ligar o motor, puxe o manípulo do sistema de partida (Fig. 17) levemente até sentir a resistência do motor, então em seguida puxe-o fortemente.



Fig. 17 – Manípulo da partida



ATENÇÃO:

Retorne o manípulo da partida suavemente para prevenir danos ao sistema de partida.

2.6.3. Afogador

O afogador é utilizado para promover uma mistura mais rica de combustível no momento da partida. A manopla do afogador deve estar na posição FECHADO durante a partida. Após a roçadeira entrar em funcionamento, a manopla deve ser movida para a posição ABERTO lentamente, conforme mostra a Fig. 18.

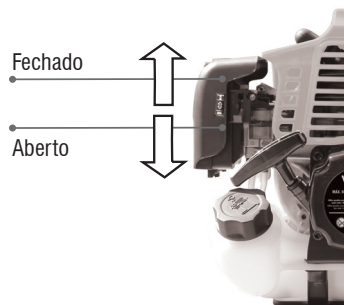

Fig. 18 – Afogador

2.6.4. Cinto duplo

As roçadeiras VONDER, para proporcionar um maior conforto e segurança, acompanham cinto duplo.



Fig. 19 – Cinto duplo

O cinto duplo possui um sistema de ajustes que proporcionam ao usuário a possibilidade de regular a roçadeira para garantir maior ergonomia e conforto na realização dos trabalhos. Além dos ajustes, o cinto duplo possui um sistema de abertura rápida, onde é possível o usuário remover o cinto rapidamente em caso de emergências. Para remover o cinto aperte o centro e puxe, conforme mostra a Fig. 20.

Aperte o centro e puxe



Fig. 20 – Remover o cinto duplo

Além do sistema de remoção rápida, o cinto duplo VONDER possui um sistema de remoção rápida também da roçadeira, onde para soltá-la do cinto basta puxar a fita vermelha, conforme mostra a Fig. 21.

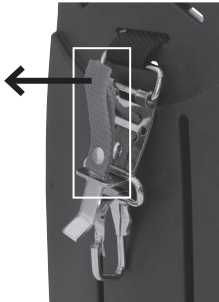

Fig. 21 – Sistema de remoção da roçadeira do cinto

2.6.5. Posicionando a roçadeira no cinto duplo

Para posicionar a roçadeira no cinto duplo, proceda da seguinte forma:

- Prenda a fivela (peça 02) na base de fixação do cinto (peça 03);
- Posicione a fivela (peça 02) no dispositivo do cinto (peça 04);
- Coloque a trava (peça 01) no dispositivo do cinto.



Fig. 22 – Fixando a roçadeira ao cinto

2.6.6. Ambiente de operação

- A roçadeira não deve ser exposta à chuva;
- Nunca utilize a roçadeira em ambientes com risco de explosão;
- Nunca ligue ou utilize a roçadeira em ambientes fechados, sem ventilação;
- Inspeccione a área a ser cortada e remova todos os detritos que podem ficar emaranhados no fio de *nylon*. Além disso, remova todos os objetos que podem ser projetados durante o corte;
- Evite bater com o carretel de *nylon* contra pedras ou contra o chão. Isso diminui a vida útil da roçadeira e também do carretel de *nylon*, além de sérios riscos de acidente ao operador;
- Temperatura: -15°C ~ 40°C;
- Umidade: Abaixo de 95%.

2.6.7. Combustível



ATENÇÃO:

- Nunca reabasteça a roçadeira em locais que não possuam ventilação adequada;
- Não fume ou permita que outras pessoas estejam fumando próximo ao local do reabastecimento;
- Nunca abasteça em locais que possuam faíscas e/ou produtos explosivos;
- Nunca derrame combustível nas partes externas da roçadeira e nunca permita que o combustível transborde;
- Nunca permita que crianças tenham contato com o combustível;
- Evite contato prolongado do combustível com a pele e inalação do vapor de combustível;
- Utilize Equipamento de Proteção Individual (EPI) adequado para o procedimento de abastecimento;
- Nunca derrube água ou outros contaminantes no tanque de combustível.

O combustível a ser utilizado na roçadeira deve ser gasolina comum e óleo dois tempos de boa qualidade na proporção de 25:1 (4%).

A Tab. 3 mostra uma relação entre a quantidade de gasolina comum x óleo dois tempos:

Gasolina	Óleo dois tempos
1 L	40 ml
5 L	200 ml
12,5 L	500 ml
25 L	1.000 ml

Tabela 2 – Proporção gasolina comum x óleo dois tempos



ATENÇÃO:

Nunca guarde gasolina com óleo diluído por longos períodos. Preferencialmente, dilua somente o que for utilizar no mesmo dia. A gasolina após ser misturada ao óleo, com o passar do tempo, perde as suas propriedades podendo causar danos ao equipamento.

2.6.8. Ligando o motor

Para ligar o motor da roçadeira, proceda de acordo com os seguintes passos:

- Posicione o equipamento em uma superfície plana e segura, com as lâminas ou carretel de *nylon* livres de qualquer obstrução ou de objetos que possam ser tocados quando o motor entrar em funcionamento;
- Pressione a bomba de combustível (em torno de 7 a 10 vezes) até que o fluxo de combustível seja visível pela mangueira transparente de retorno;
- Mova a alavanca do afogador para a posição “FECHADO” (Fig. 23). Se o motor ainda estiver aquecido não é necessário fechar o afogador para dar a partida novamente.
- Pressione a trava do gatilho (peça 4);
- Pressione o botão do acelerador com 1/2 aceleração;
- Coloque a chave geral na posição LIGA;
- Segure o equipamento com firmeza para baixo;
- Puxe o manípulo de partida até sentir uma resistência e, em seguida, puxe-o fortemente para dar a partida no motor;
- Após o motor aquecer, coloque o afogador para a posição ABERTO lentamente.

2.6.9. Desligando o motor

Para desligar o motor coloque a chave geral na posição DES-LIGA.

2.7. Manutenção e serviço

Para substituição de partes e peças, o usuário deve levar a roçadeira à Assistência Técnica Autorizada VONDER mais próxima.

A manutenção realizada de maneira correta e cuidadosa é essencial para a economia e o funcionamento da roçadeira sem riscos de acidentes, além de diminuir a emissão de poluição.



ATENÇÃO:

A roçadeira possui peças que, em sua função normal, esquentam durante o funcionamento. Antes de iniciar a manutenção, assegure-se que essas peças estejam frias e que o motor esteja desligado.

2.7.1. Manutenção preventiva

A manutenção periódica e alguns ajustes são necessários para garantir uma vida útil prolongada da roçadeira. Os períodos são citados em horas de uso, meses ou anos de aquisição do equipamento. Para as manutenções, sempre respeitar o que ocorrer PRIMEIRO.

Realize as manutenções, conforme mostra o quadro abaixo:

Período regular de manutenção	A cada uso	Primeiro mês ou 20 horas (3)	A cada 3 meses ou 50 horas (3)	A cada 6 meses ou 100 horas (3)	Todo ano ou 300 horas (3)	A cada 2 anos ou 500 horas (3)
Limpeza da máquina	Limpar					
Parafusos e porcas	Verificar/reapertar					
Filtro de ar	Verificar		Limpar (1)	Trocar (1)		
Mangueiras de combustível	Verificar se não há vazamentos					Trocar
Filtro de combustível		Verificar (1)		Trocar (1)		
Cordão do sistema de partida					Trocar (1)	
Lâminas de corte	Verificar/afiar quando necessário					
Carretel de nylon	Verificar/trocar se encontrar trincado					
Caixa de engrenagem		Engraxar (4)	Engraxar (4)			
Aletas de refrigeração do motor	Limpar					
Vela				Limpar (4)	Trocar (4)	
Carburador					Limpar e regular (2)	

Tabela 3 – Manutenção

- (1) Em áreas com muita poeira, aumente a frequência.
- (2) Esse serviço deve ser realizado somente por uma Assistência Técnica Autorizada VONDER;
- (3) Quando a roçadeira for utilizada com muita frequência, o tempo das manutenções deve ser realizado em períodos menores;
- (4) Estas atividades requerem um pouco de experiência em manutenções e conhecimento de mecânica, caso o usuário não tenha estas habilidades a roçadeira deve ser encaminhada à Assist. Técnica VONDER mais próxima.



ATENÇÃO:

Manutenções impróprias ou realizadas por pessoas sem experiência podem resultar em danos ao equipamento e/ou ferimentos ao operador. A regulagem do carburador deve ser realizada somente por pessoal autorizado. Encaminhe a roçadeira à uma Assistência Técnica VONDER para realização deste serviço.

2.7.2. Limpeza do filtro de ar

O filtro de ar da roçadeira irá evitar que sujeiras entrem no carburador. Esse filtro deve ser limpo, conforme mostra a Fig. 24. Em ambientes com muita poeira, a frequência da limpeza deve ser maior

ATENÇÃO:

Para limpar o filtro de ar use somente água com detergente neutro. Nunca utilize gasolina ou outro produto inflamável, pois podem provocar incêndios e explosões. Nunca trabalhe com a roçadeira sem o filtro de ar, isso diminuirá a vida útil do equipamento.



Para limpar o filtro de ar proceda conforme segue:

- a. Abra a tampa do filtro de ar (peça 12);



Fig. 23 – Elemento filtrante

- b. Retire o elemento filtrante. Caso o elemento filtrante esteja sujo, lave-o com água e detergente neutro;
- c. Aguarde até que o elemento filtrante esteja seco;
- d. Remonte o sistema.

2.7.3. Vela

Para que o motor da roçadeira funcione normalmente, a vela deve estar devidamente limpa e com a abertura adequada. Para promover a limpeza, substituição ou regulação da abertura da vela, proceda conforme os seguintes passos:

- a. Certifique-se que a roçadeira está desligada;
- b. Remova a capa da vela;
- c. Limpe toda a sujeira ao redor da vela;
- d. Remova a vela com o auxílio de uma chave de vela
- e. Verifique as condições da vela. Se o isolamento estiver com qualquer sinal de trinca ou rachadura, troque a vela. Caso contrário, limpe-a com o auxílio de uma escova;
- f. Meça a folga da vela com um calibrador de folga;
- g. Para um correto funcionamento, a folga da vela deve estar entre 0,6 mm e 0,7 mm.

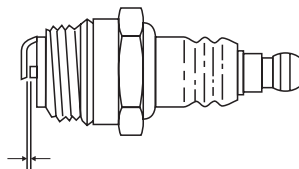

Fig. 24 – Folga da vela

- h. Corrija a folga da vela caso esteja fora da medida;
- i. Verifique se a vela está devidamente limpa;
- j. Remonte a vela. Inicie a montagem colocando-a com a mão, mantendo-a centrada na rosca do motor e cuidando para não espanar a rosca;
- k. Aperte a vela com o auxílio da chave de vela.

ATENÇÃO:



A vela deve estar bem apertada, caso contrário, pode esquentar demais e danificar o motor. Sempre utilize velas apropriadas e novas. Nunca reaproveite velas de outros equipamentos.

2.7.4. Caixa de transmissão

A caixa de transmissão (ponteira), deve ser lubrificada a cada 25 horas de trabalho, adicionando 5g de graxa no parafuso lateral da ponteira (A), Fig 25.

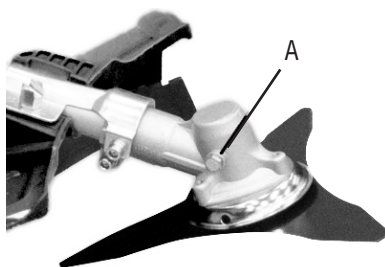

Fig. 25 – Lubrificação da caixa de transmissão

2.8. Armazenamento

ATENÇÃO:



Sempre aguarde até o completo esfriamento do motor da roçadeira antes de guardá-la ou transportá-la.

Armazene a roçadeira em local seco e livre de umidade, pro-

tegida da ação do sol e da chuva;

Sujeira, ácido e outras propriedades no ar não devem exceder as condições das normas de segurança do trabalho.

Entre 1 e 2 meses

- Drene toda a gasolina do tanque de combustível.

Superior a 2 meses e inferior a 1 ano

- Drene o tanque de combustível;
- Drene o carburador;
- Cubra a roçadeira para evitar umidade e acúmulo de poeira.

Superior a 1 ano

Além dos passos anteriores, lubrifique os componentes internos do motor conforme a seguir:

Para isso, proceda da seguinte maneira:

- Remova a vela do motor;
- Coloque 7,5 ml de óleo 2 tempos no motor;
- Coloque um pano limpo no orifício da vela de ignição;
- Acione o pistão lentamente através do auxiliar de partida (duas ou três vezes) para lubrificar bem os componentes internos;
- Observe a posição do pistão pelo orifício, deixando-o na posição mais alta;
- Remonte a vela.



ATENÇÃO:

Gasolina é um produto extremamente inflamável, respeite todas as normas de segurança para evitar acidentes.

2.9. Resolução de problemas

PROBLEMA	CAUSA	SOLUÇÃO
Motor não liga	Chave geral desligada	Ligue a chave geral.
	Falta de combustível	Reabasteça a roçadeira.
	Problemas na vela	Verifique a vela conforme item 2.7.3 deste manual.
	Não está chegando gasolina no carburador	Verifique se há vazamentos ou obstruções nas mangueiras de combustível.
	Falta de faísca na vela	Encaminhe a roçadeira à uma Assistência Técnica Autorizada VONDER.
	Mistura de combustível muito rica	Abra o afogador e veja as instruções de como ligar o equipamento no item 2.6.8 deste manual.
	Outros	Encaminhe a roçadeira à uma Assistência Técnica Autorizada VONDER.

PROBLEMA	CAUSA	SOLUÇÃO
Motor com pouca aceleração ou falhando	Filtro de ar sujo	Limpe o filtro de ar.
	Filtro de combustível sujo	Substitua o filtro de combustível.
	Vela de ignição suja, com problemas	Limpe a vela e verifique o ajuste. Caso contenha trincas, substitua-a.
	Carburador sujo/desregulado	Encaminhe a roçadeira à Assistência Técnica Autorizada VONDER.
	Silencioso/escapamento obstruído	Realize a limpeza do mesmo.
	Sistema de refrigeração obstruído	Realize a limpeza do mesmo.
Outros		Encaminhe a roçadeira à Assistência Técnica Autorizada VONDER.

Tabela 4 – Resolução de problemas



ATENÇÃO:

Caso a roçadeira apresente alguma anomalia de funcionamento, encaminhe-a a Assistência Técnica Autorizada VONDER mais próxima e nunca permita que pessoas que não sejam assistentes técnicos autorizados consertem o equipamento.

3. INSTRUÇÕES GERAIS DE MANUTENÇÃO E PÓS-VENDA

As Roçadeiras VONDER quando utilizadas adequadamente, ou seja, conforme orientações desse manual, apresentam baixos níveis de manutenção. Mesmo assim, dispomos de uma vasta rede de Assistência Técnica Autorizada.

3.1. Manutenção

Certifique-se de que o equipamento está desligado antes de realizar qualquer inspeção ou manutenção.

A limpeza dos orifícios de ventilação deve ser executada sempre que os mesmos estiverem obstruídos.

A parte externa só pode ser limpa com pano umedecido e

detergente, mas sem permitir que entre líquido na ferramenta. Quando necessários, eventuais lubrificações devem realizadas.

3.2. Pós-venda e assistência técnica

Em caso de dúvida sobre o funcionamento do equipamento ou sobre a rede de assistências técnicas autorizadas VONDER entre em contato através do site: www.vonder.com.br ou do telefone 0800 723 4762 – opção 1.













Quando detectada anomalia no funcionamento do equipamento, ele deve ser examinada e/ou reparado por um profissional da rede de Assistência Técnica Autorizada da VONDER (consulte a relação completa em www.vonder.com.br). Somente peças originais devem ser utilizadas nos reparos.

3.3. Descarte do produto

Nunca descarte o equipamento e/ou suas pilhas e baterias (quando existentes) no lixo doméstico. Elas devem ser encaminhadas a um posto de coleta adequado ou a uma Assistência Técnica Autorizada VONDER.

Em caso de dúvida sobre a forma correta de descarte, consulte a VONDER através do site www.vonder.com.br ou do telefone 0800 723 4762 – opção 1.

Símbolos y sus significados

Símbolos	Nome	Explicação
	Cuidado/Atención	Alerta de seguridad (riesgos de accidentes) y atención durante el uso
	Lea el manual de operaciones/instrucciones	Lea el manual de operaciones/ instrucciones antes de utilizar el equipo
	Desecho selectivo	Residuos eléctricos no deben ser descartados con residuos residenciales comunes. Encamine estos residuos para reciclaje
	Utilice EPI (Equipamiento de Protección Individual)	Utilice un Equipamiento de Protección Individual adecuado para cada tipo de trabajo.
	Riesgo de heridas	Cuidado: la desbrozadora proyecta objetos que pueden herir los pies del operador y de personas cercanas al lugar de trabajo
	Riesgo de proyección de objetos durante el funcionamiento	Cuidado: la desbrozadora proyecta objetos que pueden herir al operador y personas cercanas al lugar de trabajo
	Mantenga distancia del lugar de trabajo	Durante la utilización de la desbrozadora mantenga a las demás personas a una distancia mínima de 15 metros
	Atención: sentido de giro de la lámina/carrete de nilón	Verifique el sentido de giro (rotación) de la lámina/carrete de nilón
	Mantenga a las personas apartadas del lugar del corte en un área de 360° alrededor del equipo, durante el uso	La desbrozadora proyecta objetos que pueden herir al operador y a personas cercanas al lugar de trabajo
	Alerta: não coloque a mão na lâmina ou carrete de nylon	Nunca coloque a mão na lâmina ou carrete de nylon durante o funcionamento ou com o motor da roçadeira ligado
	Lea las instrucciones de mantenimiento	Lea las instrucciones de mantenimiento
	Peligro de incendio	Alerta de peligro de incendio





Símbolos	Nome	Explicação
	No inhale vapores o humos producidos por la desbrozadora	No inhale vapores o humos producidos por la desbrozadora
	No utilice en ambientes internos y sin ventilación	No utilice en ambientes internos y sin ventilación
	Cuidado con partículas que son proyectadas durante la utilización de la desbrozadora	Cuidado con partículas que son proyectadas durante la utilización de la desbrozadora
	Desmontaje del cable de la bujía	Para desmontaje del cable de la bujía tire lo en la dirección que se muestra en la figura
	Nunca utilice gasolina pura	Utilice aceite dos tiempos mezclado con la gasolina

Tabla 1 – Símbolos y sus significados

1. AVISOS DE SEGURIDAD

LEA ESTE MANUAL ANTES DE UTILIZAR LA DESBROZADORA A NAFTA VONDER.



Guarde el manual para una consulta posterior o para repasar las informaciones para otras personas que vengan a utilizar la DESBROZADORA A NAFTA VONDER. Proceda conforme las orientaciones de este manual.

Estimado usuario: Lea este manual antes de utilizar las DESBROZADORA A NAFTA VONDER (modelos RGP 254, RGP 326, RGP 427, RGP 520, RGP 2540C, RGP 3260C).



ATENCIÓN:

- El equipo debe ser utilizado por personas especializadas y entrenadas.
- Al utilizar la Desbrozadora a Nafta VONDER siga las precauciones básicas de seguridad para evitar riesgos de accidentes.
- Nunca toque la cuchilla con el equipo encendido.
- Use un carrete con hilo de nylon y no cuchillas en terrenos con riesgo de piedras.
- Nunca use una lámina de sierra circular que no sea la recomendada por el fabricante VONDER. Recomendamos para cortes de ramas y arbustos pequeños, láminas de

sierra circular con vídeo o sin vídeo para uso exclusivo en desbrozadoras.

- USO OCASIONAL. Indicado para utilización en residencias, parcelas, chacras y condominios residenciales. Para limpieza y mantenimiento de jardines, poda de césped, pasto y hiervas dañinas.
- Si este equipo presentar alguna no conformidad, encamínelo para una Asistencia Técnica Autorizada VONDER.

1.1. Seguridad del área de trabajo

- Mantenga el área de trabajo limpia y iluminada.** Las áreas desorganizadas y oscuras son una invitación a los accidentes.
- No opere herramientas en atmósferas explosivas, como en presencia de líquidos inflamables, gases o polvo.** Las herramientas crean chispas que pueden inflamar el polvo o los vapores.
- Mantenga a niños y visitantes alejados el operar una herramienta.** Las distracciones le pueden hacer perder el control de la herramienta eléctrica.

1.2. Seguridad personal

- Esté atento, observe lo que usted está haciendo y use el sentido común al operar una herramienta. No use la herramienta cuando usted esté cansado o bajo la influencia de drogas, alcohol o de medicamentos.** Un momento de desatención mientras opera una herramienta puede resultar en una grave herida personal.

- b. **Use equipamiento de Protección Individual (EPI). Siempre use lentes de seguridad.** El equipamiento de seguridad tal como la máscara contra polvo, zapatos de seguridad antideslizantes, casco de seguridad o protectores auriculares utilizados en condiciones apropiadas reducirán los riesgos de accidentes personales.
- c. **Retire cualquier llave de ajuste antes de encender la herramienta.** Una llave de boca o de ajuste conectada a una parte rotativa de la herramienta puede resultar en accidentes personales.
- d. **No fuerce más allá del límite de la herramienta. Mantenga el apoyo y el equilibrio adecuado siempre que utilice la herramienta.** Esto permite un mejor control de la herramienta en situaciones inesperadas.
- e. **Vístase apropiadamente para la realización del trabajo. No use ropas demasiado anchas o joyas. Mantenga sus cabellos, ropa y guantes lejos de las piezas móviles.** La ropa holgada, joyas o cabellos largos pueden engancharse en las partes en movimiento.
- f. **Utilice canilleras para proteger las piernas de los materiales que pueden ser proyectados durante el proceso de limpieza del terreno.**
- g. **Use calzados de seguridad, preferencialmente con sistema antideslizante, a fin de evitar caídas durante la operación.**



ATENCIÓN:

Ruido en exceso puede provocar daños a la audición. Utilice siempre protectores auriculares como forma de protección. No permita que otras personas permanezcan en el ambiente con ruido excesivo y sin uso de EPIs.



ATENCIÓN:

Nunca coloque la mano en la lámina o carretel de nylon durante el funcionamiento o con el motor de la desbrozadora encendida.

- **Desenchufe el motor de la máquina cuando vaya a moverla de un área a otra o cuando la misma no esté siendo utilizada;**
- **Durante el uso o después de terminar los trabajos, no toque en las partes calientes de la máquina, bajo riesgo de heridas por quemaduras;**
- **Cuidado al trabajar en terrenos resbaladizos, riesgo de accidentes;**
- **En caso de que se resbale o caiga, desacelere y apague el equipo inmediatamente.**



ATENCIÓN:

La desbrozadora produce campo magnético durante su uso. Personas con marcapasos o equipos semejantes deben consultar a su médico antes de utilizar el equipo;

1.3. Uso y cuidados con el equipo

- a. **No fuerce el equipo. Use el equipo correcta para su aplicación de acuerdo con la función y capacidad para la cual fue proyectada.**
- b. **No use el equipo si el interruptor no enciende y apaga.** Cualquier equipo que no puede ser controlada con el interruptor es peligrosa y debe ser reparada.
- c. **Desconecte el enchufe de la toma de corriente antes de hacer cualquier tipo de ajuste, cambio de accesorios o almacenamiento de la herramienta.** Tales medidas de seguridad preventivas reducen el riesgo de encender el equipo accidentalmente.
- d. **Guarde los equipos fuera del alcance de niños y no permita que personas no familiarizadas con la herramienta o con estas instrucciones la utilicen.** Los equipos son peligrosas en las manos de usuarios no entrenados.
- e. **Haga el mantenimiento de los equipos. Chequee la desalineación o cohesión de las partes móviles, rajaduras y cualquier otra condición que pueda afectar la operación de el equipo. Si estuviera dañada, esta debe ser reparada antes del uso.** Muchos accidentes son causados por el mantenimiento inadecuado de los equipos.
- f. **Mantenga las herramientas de corte afiladas y limpias.** El mantenimiento apropiado de las herramientas de corte con láminas afiladas torna estas menos probables al atasco y son más fáciles de controlar.
- g. **Use el equipo, accesorios, entre otras partes que la componen, de acuerdo con las instrucciones y de la manera designada para el tipo particular del equipo, llevando en consideración las condiciones y el trabajo a ser desempeñado.** El uso de la herramienta en operaciones diferentes de las designadas puede resultar en situaciones de riesgo.

1.4. Seguridad en la operación



ATENCIÓN:

- **Nunca use una lámina de sierra circular que no sea la recomendada por el fabricante VONDER. Recomendamos**

para cortes de ramas y arbustos pequeños, láminas de sierra circular con video o sin video para uso exclusivo en desbrozadoras.

- El no cumplimiento de las normas de seguridad, así como la utilización impropia de la desbrozadora, pueden resultar en accidentes con heridas graves y daños al equipo.
- Este aparato no se destina a la utilización por personas (incluso niños) con capacidades físicas, sensoriales o mentales reducidas o por personas con falta de experiencia y/o conocimiento;
- Cuando la desbrozadora esté fuera de operación, manténgala en un lugar limpio, ventilado y lejos del alcance de los niños;
- No exponga la desbrozadora a la lluvia o ambientes húmedos;
- No encienda la desbrozadora en ambientes internos sin ventilación;
- No fume próximo al equipo o durante el abastecimiento del equipo;
- No reabastezca o retire el combustible de la desbrozadora mientras esté en operación;
- No derrame combustible sobre la desbrozadora;
- Mantenga el equipo lejos de materiales inflamables y explosivos;

ATENCIÓN:



Utilice el equipo cuidadosamente y siempre mantenga a las personas apartadas del área de corte, Fig. 1, por lo menos a una distancia de 15 metros alrededor de la desbrozadora.



ATENCIÓN:

- Utilice sólo piezas y partes originales para garantizar la seguridad del equipo;
- La caída brusca de la desbrozadora podrá causarle daños a la misma;
- Si durante la utilización ocurre una caída o quiebra de alguna parte del equipo, desenchúfelo inmediatamente.

1.5. Inspección del equipo

- Inspeccione cuidadosamente el equipo antes de cada utilización. La inspección incluye: verificar el apriete de tuercas y tornillos, verificar si la lámina o el carrete de nylon está bien fijado. En caso necesario, proceda con los debidos ajustes antes de poner la máquina en operación;

- Verifique si la desbrozadora presenta alguna otra anomalía o desperfecto de funcionamiento. En caso de que sea encontrada alguna anomalía o desperfecto, envíela a la Asistencia Técnica Autorizada VONDER más próxima;
- Nunca retire la protección de la lámina.

1.6. Mantenimiento

- a. Tenga su equipo reparada por un agente cualificado que utilice solamente piezas originales. Esto asegura que la seguridad de la herramienta se mantenga.

2. INSTRUÇÕES ESPECÍFICAS DOS PRODUTOS

La Desbrozadora VONDER son proyectadas para los trabajos especificados en este manual, con accesorios originales. Antes de cada uso examine cuidadosamente la herramienta verificando si presenta alguna anomalía de funcionamiento.

2.1. Aplicaciones/recomendaciones de uso

Indicada para uso en residencias, parcelas, chacras y condominios, para limpieza y mantenimiento de jardines, poda de césped, pasto y hiervas dañinas. En el abastecimiento, colocar nafta mezclada con aceite 2 tiempos de buena calidad, en la proporción 25:1 (40 ml de aceite para 1 litro de nafta).

2.2. Destaques/atributos

Posee manubrio circular regulable y cinturón con correa doble acolchada, proporcionando mayor confort al operador y mejor distribución de peso del equipo. Cuenta también con sistema de emergencia si fuera necesario soltar la desbrozadora, además de frasco graduado que facilita la medición/ mezcla de nafta y aceite 2 tiempos. Equipo listo para uso,

pues ya acompaña lámina tres puntas y carretel con hilo de nylon.

2.3. Características técnicas

Item	RG0 2540C	RG0 254	RG0 326	RG0 427	RG0 517
Código	68.04.200.254	68.04.100.254	68.04.100.326	68.04.100.427	68.04.100.517
Línea	Uso ocasional				
Potencia	0,7 kW / 0,95 hp	0,7 kW / 0,95 hp	1,05 kW / 1,4 hp	1,2 kW / 1,6 hp	1,45 kW / 1,9 hp
Motor	25,4 cm ³ (cc)	25,4 cm ³ (cc)	32,6 cm ³ (cc)	42,7 cm ³ (cc)	51,7 cm ³ (cc)
Tipo del motor	2 tiempos				
Sistema de arranque	Manual retráctil				
Rotación (rpm)	9.200/min			10.600/min	10.700/min
Capacidad tanque combustible	650 ml		900 ml	1,2 L	
Consumo aproximado del motor	500 ml/hora		800 ml/hora	1 litro/hora	1,2 litros/hora
Diámetro del encaje de la brida para fijación de la lámina	25,4 mm				
Diámetro y rosca del eje	M10 paso 1,25 mm – rosca izquierda				
Combustible	Gasolina común con aceite 2 tiempos				
Tipo ignición	CDI				
Tipo del carburador	Diafragma				
Diámetro exterior del tubo	26 mm			28 mm	
Eje cardán (diámetro de estrías x número de estrías)	7 mm x 7 estrías			8 mm x 9 estrías	
Nivel de ruido (7 metros de distancia)	114 dB(A)				
Nivel de vibración e incerteza	6,5 m/s ² K=1,5 m/s ²			8 m/s ² K=1,5 m/s ²	
Longitud total	1,85 m		1,9 m		
Masa aproximada	6 kg		7,3 kg	7,8 kg	7,2 kg
Diámetro de la lámina tres puntas	255 mm				
Masa aproximada con combustible	6,4 kg		7,9 kg	9,2 kg	9,2 kg
Año de fabricación	2020				

Tabla 2 – Características técnicas

2.4. Componentes

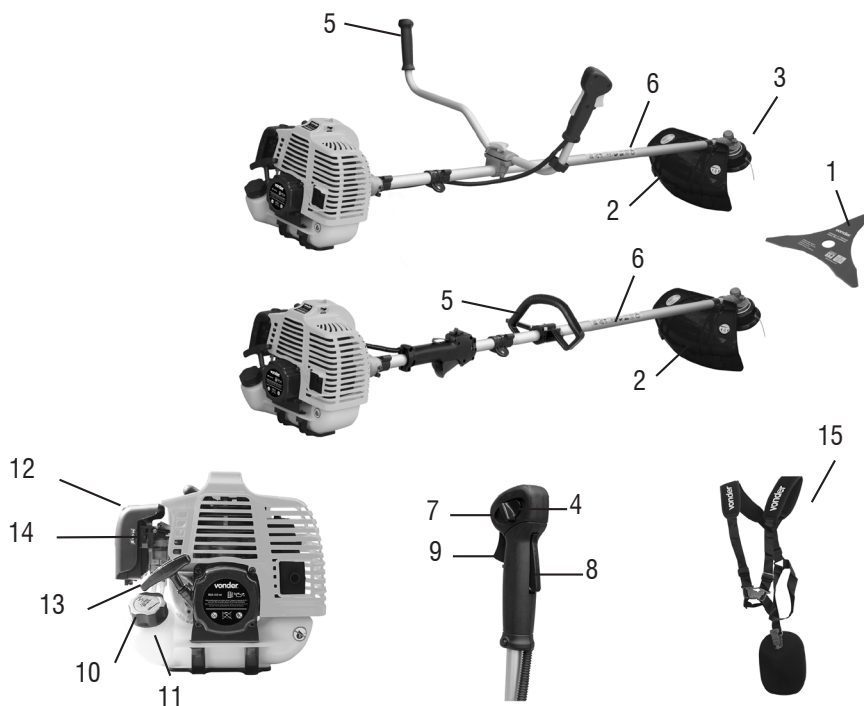

Fig. 1 – Componentes

1. Lámina 3 puntas – Utilizada para corte de pasto alto
2. Protección – Siempre utilice la protección para trabajos con la desbrozadora;
3. Carrete de nylon – Utilizado para corte de céspedes, pasto bajo;
4. Dispositivo de trabado del gatillo – Utilizado para facilitar el arranque del motor;
5. Manija – Puede ser ajustada para un mayor confort del operador;
6. Tubo del eje;
7. Llave enciende/apaga;
8. Traba de seguridad del acelerador – Para acelerar la desbrozadora, primero presione esta traba de seguridad;
9. Acelerador – Permite controlar la rotación del motor durante el funcionamiento;
10. Tapa del tanque de combustible;
11. Tanque de combustible;
12. Tapa del filtro de aire;
13. Arranque manual retráctil;
14. Ahogador;
15. Cinto doble.

2.5. Montaje

2.5.1. Montaje del gatillo

Monte el gatillo de la desbrozadora en la manija, fijando el gatillo a través del tornillo 1 (Fig. 2).



Fig. 2 – Montaje del gatillo en la manija

2.5.2. Montaje del manillar (Convencional)

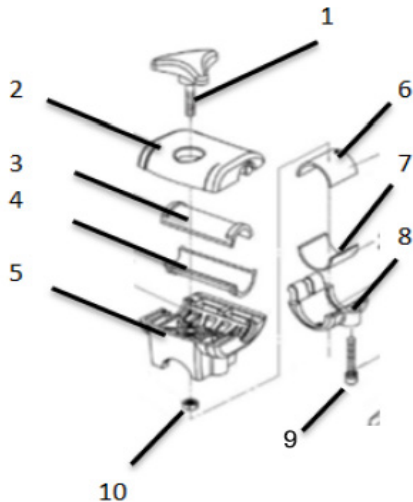

Fig. 3 – Componentes del sistema de fijación de la manija

1. Manopla de la manija
2. Cobertura de la manopla

3. Placa superior de la manopla
4. Placa inferior de la manopla
5. Castillo de fijación
6. Placa superior del castillo
7. Placa inferior del castillo
8. Placa de fijación del castillo
9. Tornillo de fijación del castillo
10. Tuerca de la manopla

2.5.3. Montagem del manillar circular



Fig. 4 – Manillar circular

1. Base de fijación
 2. Goma de fijación
 3. Manillar
 4. Tornillos
- a. Coloque la goma de fijación en el tubo y en la base de fijación.



- b. Coloque el manillar y deje los agujeros alineados.



c. Coloque los tornillos y apriete.

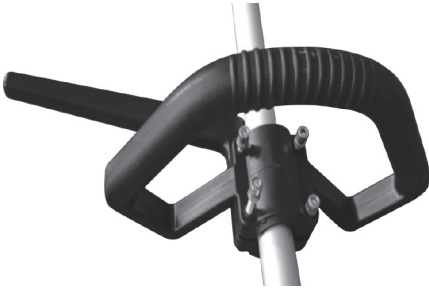

2.5.4. Montaje de la protección



ATENCIÓN:

Nunca trabaje con la desbrozadora sin protección. Existe riesgo de herir al operador y personas cercanas.

Para montar la protección, proceda conforme los siguientes pasos:

- Posicione la protección en el tubo de la desbrozadora, con la base de los tornillos;
- Posicione la cobertura;
- Posicione los dos tornillos;
- Posicione el soporte superior de la capa protectora y fjelo en la lateral de la punta con la ayuda de un tornillo allen;
- Con el auxilio de una llave, apriete los tornillos.

2.5.5. Montaje de la lámina

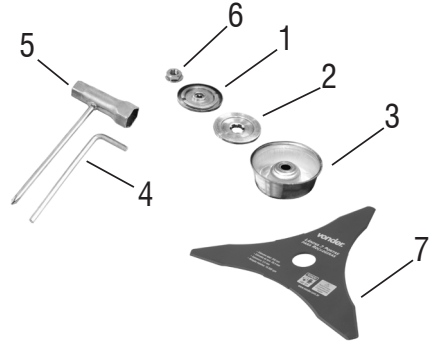

Fig. 5 – Piezas para el montaje de la lámina o carrete de nylon

- Brida interna;
- Brida externa;
- Brida de protección de la tuerca;
- Llave;
- Llave múltiple;
- Tuerca;
- Lámina tres puntas.

2.5.6. Montaje de la lámina de dos o tres puntas

Para montar la lámina, proceda conforme los pasos a continuación:

- Posicione la brida interna (pieza 01) en el eje de la desbrozadora (Fig. 6);

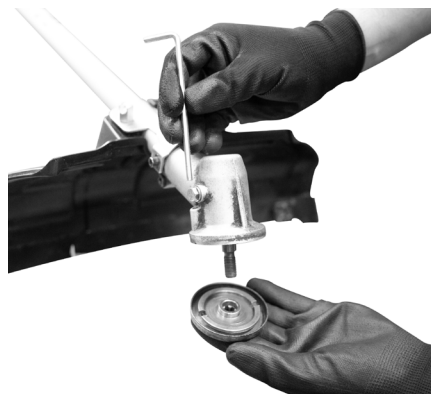

Fig. 6 – Montaje de la brida interna

- b. Posicione la llave (pieza 04) en el agujero de fijación para trabar el eje;



- c. Posicione la lámina tres puntas (pieza 07), conforme Fig. 7,



Fig. 7 – Posicionando la lámina

- d. Coloque la brida externa (pieza 02), conforme Fig. 8, abajo:



Fig. 8 – Colocando la brida externa

- e. Coloque la brida de protección de la tuerca (pieza 03),



- f. Coloque la tuerca (pieza 06), conforme Fig. 9;

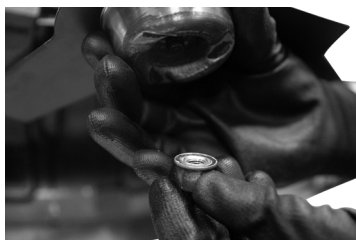

Fig. 9 – Finalizando la montaje de la lámina

- g. Apriete el conjunto con el auxilio de la llave múltiple (pieza 05) utilizando la llave (pieza 04) para trabar el eje. Recuerde que la rosca de la tuerca es **IZQUIERDA**.

La lámina de tres puntas acompaña las desbrozadoras VONDER. En caso de que sea de interés del usuario, tenemos disponibles para venta la lámina de dos puntas.

2.5.7. Montaje del carrete de nylon

Para montar el carrete de nylon, proceda conforme los pasos a continuación:

- a. Posicione la brida interna (pieza 01) en el eje de la desbrozadora, conforme Fig. 10;

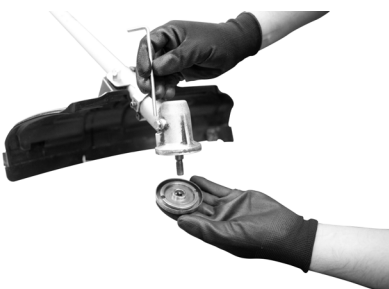
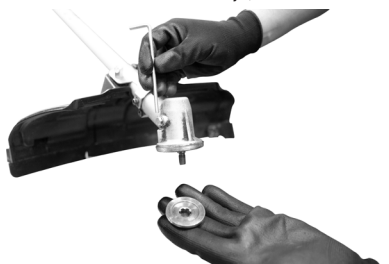
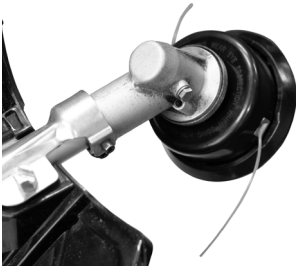

Fig. 10 – Montaje de la brida interna

- b. Posicione la brida externa en el eje;



c. Posicione el carrete de nylon;



d. Con el auxilio de la llave (pieza 04) trabe el eje, conforme Fig. 11;



Fig. 11 – Trabando el eje

e. Gire el carrete de nylon en sentido antihorario para fijarlo en el eje;



Fig. 12 – Instalando el carrete de nylon

2.5.8. Carrete de nylon

Carrete con sistema semiautomático de ajuste del hilo de nylon, no siendo necesario parar el equipo para ajustar el largo. El ajuste del largo del hilo ocurre cuando hay el toque del carrete en el suelo.

Para introducir el hilo de nylon en el carrete, proceda conforme los siguientes pasos:

1. Reposición del hilo de nylon abriendo el carrete!

- a. Presione las trabas en la lateral del carrete;
- b. Retire la parte superior;

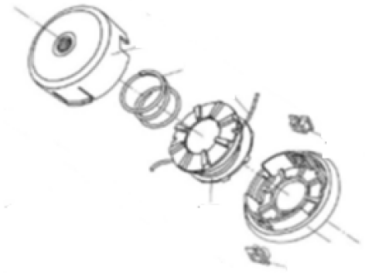

Fig. 13 – Abriendo el carrete de nylon

- c. Introduzca los hilos de nylon por los orificios internos o inserte el hilo doblado, enrollando en capas apretadas respetando la dirección de enrollado indicada en el carrete. Utilice siempre el diámetro y largo del hilo indicado;
- d. Puje las extremidades hasta que el hilo encaje en la ranura de la divisoria central;
- e. Arrolle el filo en el carrete, teniendo cuidado para que cada extremidad quede en un lado de la divisoria central;



Fig. 14 – Pasando el hilo de nylon

- f. Pase las puntas del hilo de nylon por los orificios de aluminio de salida y cierre el carrete;
- g. Deje un largo de 10 cm a 15 cm para el lado externo;

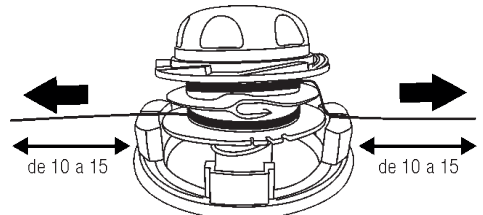

Fig. 15 – Largo del hilo de nylon

2.6. Operación

2.6.1. Gatillo

Los principales comandos de la desbrozadora están concentrados en el gatillo, según muestra la Fig. 16.



Fig. 16 – Gatillo

4. Dispositivo de bloqueo del gatillo;
7. Llave enciende/apaga;
8. Traba de seguridad del acelerador;
9. Acelerador.

2.6.2. Sistema de arranque manual

Para encender el motor, púje la manija del sistema de arranque (Fig. 17) levemente hasta sentir la resistencia del motor, entonces enseguida pújelo fuertemente.

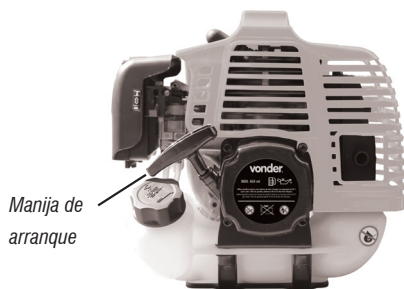

Fig. 17 – Manija de arranque



ATENCIÓN:

Regrese la manija de arranque suavemente para prevenir daños al sistema de arranque.

2.6.3. Ahogador

El ahogador es utilizado para promover una mezcla más rica de combustible en el momento del arranque. La manopla del ahogador debe estar en la posición CERRADO durante el arranque del mismo. Después de que la desbrozadora entra en funcionamiento, la manopla debe ser movida para la posición ABIERTO lentamente, según muestra la Fig. 18.

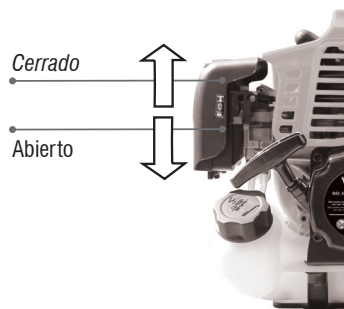

Fig. 18 – Ahogador

2.6.4. Cinto doble

Las Desbrozadoras VONDER, para proporcionar un mayor confort y seguridad, vienen con cinto doble.



Fig. 19 – Cinto doble

El cinto doble posee un sistema de ajustes que le proporcionan al usuario la posibilidad de regular la desbrozadora para garantizar una mayor ergonomía y confort en la realización de los trabajos. Además de los ajustes, el cinto doble posee un sistema de apertura rápida, donde es posible que el usuario retire el cinto rápidamente en caso de emergencias. Para retirar el cinto basta pujar el alza según muestra la Fig. 20.

Apriete el centro y tire



Fig. 20 – Retirar el cinto doble

Además del sistema de retirada rápida, el cinto doble VONDER posee un sistema de retirada rápida también de la desbrozadora, donde para soltarla del cinto basta pujar la cinta roja, según muestra la Fig. 21.

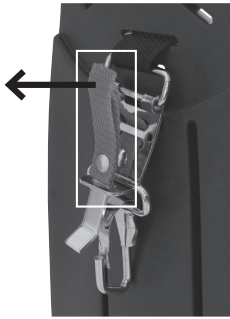

Fig. 21 – Sistema de remoção da roçadeira do cinto

2.6.5. Posicionando la desbrozadora en el cinto doble

Para posicionar a roçadeira no cinto duplo, proceda da seguinte forma:

- Enganche la hebilla (pieza 02) en la base de fijación del cinto (peça 03);
- Posicione la hebilla (pieza 02) en el dispositivo del cinto (pieza 04);
- Coloque la traba (pieza 01) en el dispositivo del cinto.



Fig. 22 – Fijando la desbrozadora en el cinto

2.6.6. Ambiente de operación

- La desbrozadora no debe ser expuesta a la lluvia;
- Nunca utilice la desbrozadora en ambientes con riesgo de explosión;
- Nunca encienda o utilice la desbrozadora en ambientes cerrados, sin ventilación;
- Inspeccione el área a ser cortada y retire todos los objetos que pueden enroscarse en el hilo de nylon. Además, retire todos los objetos que pueden ser proyectados durante el corte;
- Evite golpear el carrete de nylon contra piedras o contra el suelo. Eso disminuye la vida útil de la desbrozadora y también del carrete de nylon, además de representar serios riesgos de accidente para el operador.
- Temperatura: $-15^{\circ}\text{C} \sim 40^{\circ}\text{C}$;
- Humedad: Por debajo de 95%.

2.6.7. Combustible



ATENCIÓN:

- Nunca reabastezca la desbrozadora en lugares que no posean una ventilación adecuada;
- No fume o permita que otras personas estén fumando cerca del lugar del reabastecimiento;
- Nunca abastezca en lugares que posean chispas y/o productos explosivos;
- Nunca derrame combustible en las partes externas de la desbrozadora y nunca permita que el combustible desborde;
- Nunca permita que niños tengan contacto con el combustible;
- Evite el contacto prolongado del combustible con la piel e inhalación del vapor de combustible;
- Utilice Equipo de Protección Individual (EPI) adecuado para el procedimiento de abastecimiento;
- Nunca derribe agua u otros contaminantes en el tanque de combustible.

El combustible a ser utilizado en la desbrozadora debe ser gasolina común y aceite dos tiempos de buena calidad en la proporción de 25:1 (4%).

La tabla 3, muestra una relación entre la cantidad de gasolina común x aceite dos tiempos.

Gasolina	Aceite dos tiempos
1 L	40 ml
5 L	200 ml
12,5 L	500 ml
25 L	1.000 ml

Tabla 3 – Proporción gasolina común x aceite dos tiempos



ATENCIÓN:

Nunca guarde gasolina con aceite diluido por largos períodos. De preferencia, diluya solamente lo que vaya a utilizar en el mismo día. La gasolina después de ser mezclada al aceite, a lo largo del tiempo, pierde sus propiedades pudiendo causarle daños al equipo.

2.7. Mantenimiento y servicio

Para la sustitución de partes y piezas, el usuario debe llevar la desbrozadora a la Asistencia Técnica Autorizada VONDER más cercana.

El mantenimiento realizado de manera correcta y cuidadosa es esencial para la economía y el funcionamiento de la desbrozadora sin riesgos de accidentes, además de disminuir la emisión de contaminación.



ATENCIÓN:

La desbrozadora posee piezas que, en su función normal, recalientan durante el funcionamiento. Antes de iniciar el mantenimiento, asegúrese que esas piezas estén frías y que el motor esté apagado.

2.6.8. Encendiendo el motor

Para encender el motor de la desbrozadora, proceda de acuerdo a los siguientes pasos:

- Posicione el equipo en una superficie lisa y segura, con las láminas o carrete de nylon libres de cualquier obstrucción o de objetos que puedan ser tocados cuando el motor entre en funcionamiento;
- Presione la bomba de combustible (en torno de 7 a 10 veces) hasta que el flujo de combustible sea visible por la manguera transparente de retorno;
- Mueva la palanca del ahogador para la posición "CERRADO" (Fig. 22). Si el motor aún está caliente no es necesario cerrar el ahogador para dar el arranque nuevamente.
- Presione la traba del gatillo (peça 4);
- Presione el botón del acelerador con $\frac{1}{2}$ aceleración;
- Ponga la llave general en la posición ENCIENDE;
- Agarre el equipo con firmeza para abajo;
- Puje la manija de arranque hasta sentir una resistencia y, enseguida, pújelo fuertemente para dar el arranque en el motor;
- Después que el motor se caliente, ponga el ahogador para la posición ABIERTO lentamente.

2.6.9. Apagando el motor

Para apagar el motor basta poner la llave general en la posición APAGA.

2.7.1. Mantenimiento preventivo

El mantenimiento periódico y algunos ajustes son necesarios para garantizar una vida útil prolongada de la desbrozadora. Los períodos son citados en horas de uso, meses o años de adquisición del equipo. Para los mantenimientos, siempre respetar lo que ocurrir PRIMERO.

Realice los mantenimientos, según muestra el cuadro abajo:

Período regular de mantenimiento	A cada uso	Primero mes o 20 horas (3)	Cada 3 meses o 50 horas (3)	Cada 6 meses o 100 horas (3)	Todo año o 300 horas (3)	Cada 2 años o 500 horas (3)
Limpeza de la máquina	Limpar					
Tornillos y tuercas	Verificar/reapretar					
Filtro de aire	Verificar		Limpiar (1)	Cambiar (1)		
Mangueras de combustible	Verificar si no hay escapes					Cambiar
Filtro de combustible		Verificar (1)		Cambiar (1)		
Cordón del sistema de arranque					Cambiar (1)	
Láminas de corte	Verificar/afiar cuando necesario					
Carretel de nylon	Verificar/cambiar si encuentra cortes					
Caja de engranaje		Engrasar (4)	Engrasar (4)			
Aletas de refrigeración del motor	Limpiar					
Bujía				Limpiar (4)	Cambiar (4)	
Carburador				Limpiar y regular (4)		

Tabla 4 – Mantenimiento

- (1) En áreas con mucho polvo estos servicios deben ser realizados más frecuentemente;
- (2) Este servicio debe ser realizado solamente por una Asistencia Técnica Autorizada VONDER;
- (3) Cuando la desbrozadora sea utilizada con mucha frecuencia, el tiempo de los mantenimientos debe ser realizado en períodos menores;
- (4) Estas actividades requieren un poco de experiencia en mantenimientos y conocimiento de mecánica, en caso de que el usuario no tenga estas habilidades la desbrozadora debe ser enviada a la Asistencia Técnica VONDER más próxima.



ATENCIÓN:

Mantenimientos impropios o realizadas por personas sin experiencia pueden resultar en daños al equipo y/o accidentes con el operador. El regulaje del carburador debe ser realizado solamente por personal autorizado. Envíe la desbrozadora a una Asistencia Técnica VONDER para la realización de este servicio. .

2.7.2. Limpieza del filtro de aire

El filtro de aire de la desbrozadora evitará que desechos entren en el carburador. Este filtro debe ser limpio, según muestra la Fig. 24. En ambientes con mucho polvo, la frecuencia de la limpieza debe ser maior.

ATENCIÓN:

Para limpiar el filtro de aire use solamente agua con detergente neutro. Nunca utilice gasolina u otro producto inflamable, pues tales productos pueden provocar incendios y explosiones. Nunca trabaje con la desbrozadora sin el filtro de aire. Tal procedimiento disminuye la vida útil del equipo.



Para limpiar el filtro de aire proceda de acuerdo a la secuencia siguiente:

- a. Abra la tapa del filtro de aire (pieza 12);



Fig. 23 – Elemento filtrante

- b. Monte nuevamente el sistema.

2.7.3. Bujía

Para que el motor de la desbrozadora funcione normalmente, la bujía debe estar debidamente limpia y con la apertura adecuada. Para realizar la limpieza, sustitución o regulado de la apertura de la bujía, proceda conforme los siguientes pasos:

- a. Asegúrese que la desbrozadora esté apagada;
- b. Retire la tapa de la bujía;
- c. Limpie toda la suciedad alrededor de la bujía;
- d. Con el auxilio de una llave de bujía retire la bujía;
- e. Verifique las condiciones de la bujía. Si el aislamiento está con cualquier señal de rajadura o agrietamiento, cambie la bujía por una nueva. En caso contrario, límpiela con el auxilio de un cepillo;
- f. Mida el descanso de la bujía con un calibrador de descanso;

- g. Para un correcto funcionamiento, la distancia de los electrodos de la bujía debe estar entre 0,6 mm y 0,7 mm.

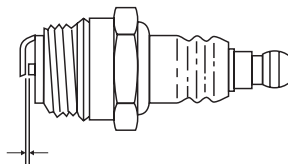

Fig. 24 – Distancia de los electrodos de la bujía

- h. Corrija la distancia de los electrodos de la bujía en caso de que esté fuera de la medida;
- i. Verifique si la bujía está debidamente limpia;
- j. Monte nuevamente la bujía. Inicie el montaje colocándola con la mano, manteniéndola centrada en la rosca del motor y cuidando para no pasar la rosca;
- k. Apriete la bujía con el auxilio de la llave de bujía;

ATENCIÓN:



La bujía debe estar bien apretada, pues bujía mal apretada puede calentar en demasía y dañar el motor. Siempre utilice bujías apropiadas y nuevas. Nunca reaproveche bujías de otros equipos.

2.7.4. Caja de transmisión

La caja de transmisión (puntera), debe ser lubricada a cada 25 horas de trabajo, adicionando 5g de grasa en el tornillo lateral de la puntera (A), Fig. 25.

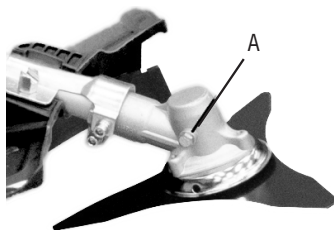

Fig. 25 – Lubricación de la caja de transmisión

2.8. Almacenamiento

ATENCIÓN:



Siempre aguarde hasta el completo enfriamiento del motor de la desbrozadora antes de guardarla o transportarla.

Almacene la desbrozadora en lugar seco y libre de humedad, protegida de la acción del sol y de la lluvia; Residuos, ácido y otras propiedades en el aire no deben exceder las condiciones de las normas de seguridad del trabajo.

Entre 1 y 2 meses

- Drenar toda la gasolina del tanque de combustible.

Superior a 2 meses y inferior a 1 año

- Drenar el tanque de combustible;
- Drenar el carburador;
- Cubrir la desbrozadora para evitar humedad y acumulación de polvo.

Superior a 1 año

Además de los pasos ya citados, lubricar los componentes internos del motor. Para eso, proceda de la siguiente manera:

- Retire la bujía del motor;
- Ponga 7,5 ml de aceite 2 tiempos en el motor;
- Ponga un paño limpio en el orificio de la bujía de ignición;
- Accione el pistón lentamente a través del auxiliar de arranque, dos o tres veces, para lubricar bien los componentes internos;
- Por el orificio, observe la posición del pistón. Deje el pistón en la posición más alta;
- Monte nuevamente la bujía.



ATENCIÓN:

Gasolina es un producto altamente inflamable, respete todas las normas de seguridad para evitar accidentes.

2.9. Resolução de problemas

PROBLEMA	ANÁLISIS	SOLUCIÓN
Motor no enciende	Llave general apagada	Encienda la llave general
	Falta de combustible	Reabastezca la desbrozadora
	Problemas en la bujía	Verifique la bujía conforme ítem 7.3 de este manual
	No está llegando gasolina al carburador	Verifique si hay escapes o obstrucciones en las mangueras de combustible
	Falta de chispa en la bujía	Encaminhe a roçadeira à uma Assistência Técnica Autorizada VONDER
	Mezcla de combustible muy rica	Abra el ahogador y vea instrucciones de cómo encender el equipo en el apartado 5.8 de este manual
	Otros	Envíe la desbrozadora a una Asistencia Técnica Autorizada VONDER

PROBLEMA	ANÁLISIS	SOLUCIÓN
Motor com poca aceleración o fallando	Filtro de aire sucio	Limpe el filtro de aire
	Filtro de combustible sucio	Substituya el filtro de combustible
	Bujía de ignición sucia, con problemas	Limpe la bujía y verifique el ajuste. En caso de que tenga rajaduras, substuyala
	Carburador sucio/desregulado	Envíe la desbrozadora a la Asistencia Técnica Autorizada VONDER
	Silencioso/ escape obstruido	Realice la limpieza del mismo
	Sistema de refrigeración obstruido	Realice la limpieza del mismo
Otros	Envíe la desbrozadora a la Asistencia Técnica Autorizada VONDER	

Tabla 5 – Resolución de problemas

ATENCIÓN:



En caso de que la desbrozadora presente alguna anomalía de funcionamiento, la encamine la Asistencia Técnica Autorizada VONDER más próxima y nunca permita que personas que no sean asistentes técnicos autorizados arreglen el equipo.

3. INSTRUCCIONES GENERALES DE MANTENIMIENTO Y POST-VENTA

La desbrozadora VONDER cuando utilizadas adecuadamente, o sea, conforme orientaciones de este manual, deben presentar bajos niveles de mantenimiento. A pesar de esto, disponemos de una vasta red de Asistencia Técnica Autorizada.

3.1. Mantenimiento

Certifíquese de que el equipo esté apagada y desconectada de la red eléctrica antes de realizar cualquier inspección o mantenimiento.

La limpieza de los orificios de ventilación debe ser ejecutada siempre que los mismos estuvieran obstruidos.

La parte externa solo puede ser limpia con paño humedecido y detergente, pero sin permitir que entre líquido dentro de la herramienta.

Cuando sea necesario, se deben realizar eventuales lubricantes.

3.2. Post-venta y asistencia técnica

En caso de duda sobre el funcionamiento de la herramienta o sobre la red de asistencias técnicas autorizadas VONDER, entre en contacto a través del sitio web: www.vonder.com.br.

Cuando detectada anomalía en el funcionamiento de la herramienta, la misma deberá ser examinada y/o reparada por un profesional de la red de asistencia técnica autorizada de VONDER. Solamente piezas originales deberán ser utilizadas en los reparos.

3.3. Descarte del equipo

Nunca descarte el equipo y/o sus pilas y baterías (cuando existentes) en la basura doméstica. Estas deben ser encaminadas a un puesto de colecta adecuado o a una asistencia técnica autorizada VONDER.

En caso de duda sobre la forma correcta de descarte, consulte VONDER a través del sitio web www.vonder.com.br

4. CERTIFICADO DE GARANTÍA

Las Desbrozadoras VONDER posee los siguientes plazos de garantía contra no conformidades decurrentes de su fabricación, contados a partir de la fecha de compra: Garantía legal: 90 días; Garantía contractual: 03 meses. En caso de defectos, busque la Asistencia Técnica Autorizada VONDER más próxima. Constatado el defecto de fabricación por la asistencia técnica autorizada, la reparación será efectuada en garantía.

vonder®

Consulte nossa Rede de Assistência Técnica Autorizada
www.vonder.com.br

O.V.D. Imp. e Distr. Ltda. • CNPJ: 76.635.689/0001-92
 Rua João Bettega, 2876 • CEP 81070-900
 Curitiba - PR - Brasil

Fabricado na CHINA com controle de qualidade VONDER
Fabricado en CHINA con control de calidad VONDER

CERTIFICADO DE GARANTIA

As **ROÇADEIRAS A GASOLINA VONDER** possuem os seguintes prazos de garantia contra não conformidades decorrentes de sua fabricação, contados a partir da data da compra: Garantia legal: 90 dias; Garantia contratual: 3 meses. Em caso de defeitos, procure a Assistência Técnica Autorizada VONDER mais próxima. Constatado o defeito de fabricação pela Assistência Técnica Autorizada VONDER, o conserto será efetuado em garantia.

A garantia ocorrerá sempre nas seguintes condições:

O consumidor deverá apresentar, obrigatoriamente, a nota fiscal de compra da ferramenta e o certificado de garantia devidamente preenchido e carimbado pela loja onde foi adquirida.

Perda do direito de garantia:

1. O não cumprimento de uma ou mais hipóteses a seguir invalidará a garantia:

- Caso o produto tenha sido aberto, alterado, ajustado ou consertado por pessoas não autorizadas pela VONDER;
 - Caso qualquer peça, parte ou componente do produto caracterizar-se como não original;
 - Uso do equipamento sem lubrificação;
 - Falta de manutenção preventiva da roçadeira.
2. Estão excluídos da garantia, além do desgaste natural de partes e peças do produto, quedas, impactos e uso inadequado da ferramenta ou fora do propósito para o qual foi projetada
 3. A garantia não cobre despesas de frete ou transporte da ferramenta até a Assistência Técnica Autorizada VONDER, sendo que os custos serão de responsabilidade do consumidor.



vonder®

CERTIFICADO DE GARANTIA

Modelo:	Nº de série:	
Cliente:	CNPJ/CPF:	
Endereço/Dirección:		
Cidade/Ciudad:	UF/Provincia:	CEP/Código Postal:
Fone/Teléfono:	E-mail:	
Revendedor:		
Nota fiscal Nº/Factura Nº:	Data da venda/Fecha venta: / /	
Nome do vendedor/Nombre vendedor:	Fone/Teléfono:	
Carimbo da empresa/Sello empresa:		